



raycop LITE

使用說明書



RE-100

目錄

使用之前

	頁碼
安全注意事項	2
貼心 安全的設計	4
常見問題	4
各部分的名稱	5

使用方法

基本操作	6
清潔方法	7
 每天一次的簡單清潔	8
 每週一次的徹底清潔	8
日常保養	9
配件更換	11

疑難問題

故障	13
規格	14
配件	15
產品保養及售後服務	16

感謝您購買瑞卡富產品

- 在使用之前請務必閱讀“安全注意事項”(p.2)及“使用方法”(p.6)的內容，安全、正確地使用本產品。
- 為了不斷提高產品質量，可能會在不進行事先通知的情況下變更本產品的外觀及規格。

使用之前

使用方法

疑難問題

使用前

安全注意事項

以下注意事項可確保顧客正確、安全地使用產品。





 警告 可能會造成個人傷害	 注意 可能會造成個人傷害及財物損失
 禁止 禁止進行的操作	 注意 必須要進行的操作

警告

關於電源

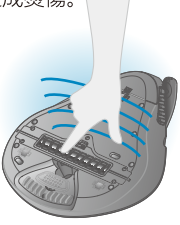
 禁止	當電源線出現損傷，或插座鬆動時請不要使用。 ▶ 否則，可能會造成觸電和火災。
 禁止	請不要過度彎曲電源線或在電源線上放置重物。 ▶ 否則，可能會使電線破損導致觸電和火災。
 禁止	請避免接觸水，或揮發性物質。 ▶ 否則，異常運作可能會導致觸電和火災。
 禁止	當從插座上插拔電源插頭時，請不要接觸插頭的插腳。 ▶ 否則，可能會導致觸電和火災等。
 禁止	請勿在一個插座上同時插入幾個產品的電源插頭。 ▶ 否則，可能會導致觸電和火災。
 禁止	本產品為香港地區專用，請不要使用香港標準電源以外的電源。 ▶ 否則，可能會導致破損和火災。 (當在海外使用變壓器發生故障時，不在產品保養範圍之內)
 注意	請將插頭的插腳完全插入插座內。 ▶ 否則，當在外露插腳上積存灰塵及潮氣時，可能會導致觸電和火災。
 注意	電源線破損時，為防止事故發生，請立即停止使用，並立即向客戶服務中心諮詢。 (請廠家修理人員進行修理，除此之外，請不要隨意更換。) ▶ 否則，異常運作可能會造成觸電和火災。

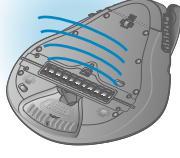

關於 UV 藍光

 禁止	請不要觸摸使用中或使用後的UV 藍光。 ▶ 否則，UV燈的餘熱可能會造成燙傷。 
 禁止	請不要違反常規的方法使用。 (例如：在產品內側外翻的情況下，強制使UV藍光燈運作。) ▶ 否則，紫外線可能會導致眼睛和皮膚紅腫，發炎甚至其他傷害及疾病。 (萬一發生異常，請及時向醫生諮詢。) 
 禁止	請不要使紫外線燈的光線(紫外線)直接照射人和動物的眼睛及皮膚。 ▶ 否則，可能會導致炎症，眼睛和皮膚疾病等。 (萬一發生異常時，請及時向醫生諮詢。) 



關於使用方法

 禁止	兒童，身體及精神有障礙的人仕，請在監護人的監督下使用。 ▶ 否則，可能受到傷害。
---	---



關於使用方法

 禁止	<p>請不要誤吸以下物質：水、揮發性物質，以及刀具、大頭釘、有明火的灰燼、碳粉等。</p> <p>▶ 否則，可能由於異常運作導致觸電和火災等或損傷床鋪及被褥。</p>
 禁止	<p>切勿擠壓本產品，或在移動及使用過程中使其跌在地上，也不能施加強烈衝擊力。</p> <p>▶ 否則，可能會損壞產品，或在下跌時造成損傷。</p>

關於配件

 禁止	<p>請不要使用本公司以外的配件。</p> <p>▶ 否則，可能會導致產品性能減低，或者引發觸電和灰燼。</p>
 禁止	<p>除更換配件外，請不要自行拆解本產品。</p> <p>▶ 否則，可能會導致觸電和故障。</p>

關於使用

 禁止	<p>請不要自行改造本產品。</p> <p>▶ 否則，可能會導致觸電及故障等。</p>
 禁止	<p>當產品表面發生破損時，請不要使用。</p>

⚠ 注意



關於電源

 禁止	<p>當移動機器時，務必先將插頭從電源插座中拔出。</p> <p>▶ 否則，由於紫外線燈及主體等過熱，可能會導致故障及火災。</p>
 禁止	<p>進行清潔之後或不使用時，請將電源插頭從插座中拔出。</p> <p>▶ 否則，插頭插在插座上時，插腳上積存灰塵或潮氣，可能會引發觸電和火災。</p>
 禁止	<p>當從插座中拔出電源插頭時，請不要拉扯電線</p> <p>▶ 否則，當用力拔出時，插頭可能會損傷周圍的物品</p>

關於 UV 紫外線燈

 注意	<p>請對UV 紫外線燈保護套進行仔細維護。</p> <p>▶ 如不進行維護，可能會導致紫外線穿透率下降。</p>
---	---

關於使用方法

 禁止	<p>本產品為家用電器，請在室內場所使用。（如工作地方/辦公室都可以用到）</p> <p>▶ 否則，可能會導致異常運作和破損。</p>
 禁止	<p>切勿在刺繡及凹凸不平的布料，防蠟布料，皮革製品及草蓆上使用。</p> <p>▶ 否則，可能會對產品及布料產生損害等。</p>
 禁止	<p>當吸氣口及排氣口發生堵塞時請不要使用。</p> <p>▶ 否則，由於主體過熱可能會導致故障和火災。</p>

 禁止	<p>請不要經常重覆按電源掣。</p> <p>▶ 否則，可能會縮短產品的使用壽命。</p>
 禁止	<p>請不要在機器運作的狀態下，將機器放在同一位置。</p> <p>▶ 否則，可能會導致布料等表面損害及變色。</p>
 禁止	<p>請不要在本產品周圍使用或放置火爐、暖爐等取暖工具或可燃性噴霧等易燃物品。</p> <div style="text-align: center;">  </div>
 注意	<p>請在墊子，床單，枕頭，寢具，坐墊，地毯，沙發等布製品上使用。</p> <p>▶ 切勿在上述物品之外使用，否則可能會損傷產品及布料。 若發生意外時，本公司不予承擔責任。</p>
 注意	<p>請使用附帶標準過濾網的集塵盒。</p> <p>▶ 否則，可能會使灰塵及異物進入主機，從而導致機體損壞和火災等。</p>
 注意	<p>當產品在使用中發出異常聲音、氣味及煙霧時，請立即拔下電源插頭，並向客戶服務中心進行諮詢。</p> <div style="text-align: center;">  </div>

貼心 · 安全的設計

感應器 (P.5)

當離開物品接觸面時，UV 紫外線燈會自動熄滅。當再次接觸物品時 UV 紫外線燈會自動亮起。

使用時間限制功能

當開始運行 29 分鐘後，警報器會響起， 會變成藍色並開始閃爍，當運行至 30 分鐘後會自動停止運作。

鎖定功能 (P.6)

在防止兒童錯誤操作的安全功能。
連接電源的狀態下，閒置機器 1 分鐘後，自動進入鎖定模式。

防止摩打過熱設置 (P.13)

在連續使用 30 分鐘或標準過濾網堵塞以及集塵盒堵塞的情況下，機器會自動停止運行，防止機器過熱。

常見問題

標準過濾網上為什麼
會積存粉末狀的垃圾？

這些垃圾其實是灰塵、蟎蟲屍體、人類的皮膚屑等。

瑞卡富在睡覺前還是
在起床後使用，更為有效？

一般睡覺前的使用效果會更佳。請放心在清潔後的寢具中休息。
雙層過濾網裝置可以排出清新的空氣，不必擔心灰塵會再次到處飛散。

如不除下被單，是否會影響使用效果？

可以在有被單的情況下使用瑞卡富。因細微的灰塵，蟎蟲屍體和糞便都非常小，它們可以穿過被單的纖維進入本產品。

當不清楚 UV 紫外線燈 (p.5) 是否亮著時，
是否可以翻轉產品進行確認？

關於紫外線燈的點亮情況，請通過產品前面的紫外線燈確認窗 (P.5) 對可視藍光進行確認。確認窗的光線不含紫外線。
紫外線燈直接接觸人類和動物眼睛及皮膚時，可能會造成損傷。
瑞卡富具有安全設計，當翻轉產品時，由於感應器遠離了物品接觸面，紫外線燈會自動熄滅。

如使用變壓器，
可以在海外進行使用嗎？

請不要在海外進行使用，因可能會導致破損和火災。
否則，本公司不予承擔責任。

各部份的名稱 請確認隨機附屬的零件

消耗品之類的配件，請在指定的銷售商購買。

● 與商品包裝在一起的物品



藍色收納袋



簡易使用說明書



使用說明書

集塵盒和標準過濾網

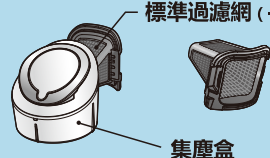

標準過濾網 (一個)
集塵盒

※請務必將集塵盒 (標準過濾網) 安裝在主機上。

● 購買時安裝於主機上的物品

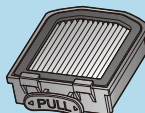

微過敏原濾網



紫外線燈 保護管

紫外線燈及保護管 (紫外線燈套件)

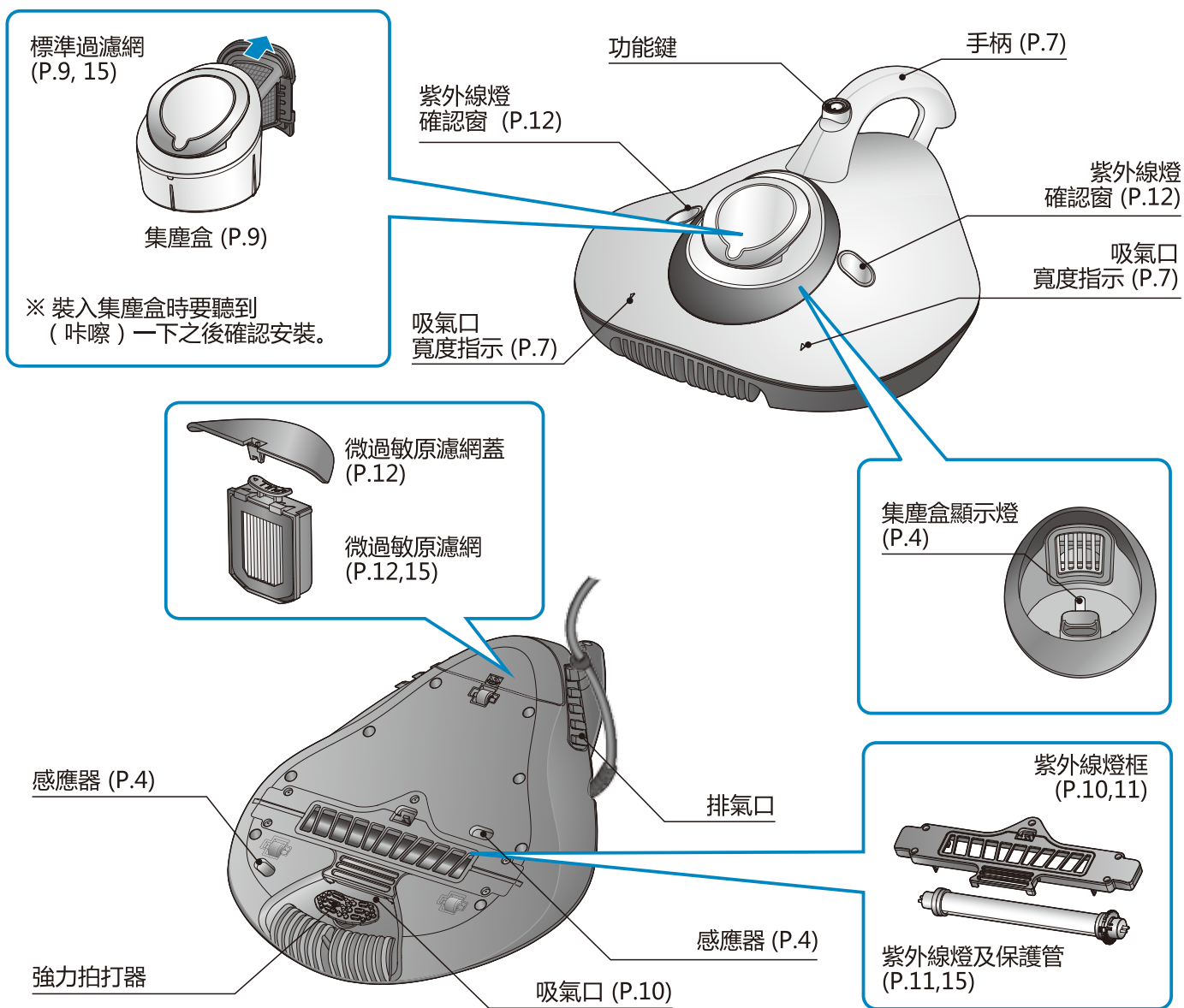

使用之前

※紫外線燈內部的銀色球狀物是點亮燈管時的必要物質，其運作時會發出滾珠滾動的聲音，這並不是異常現象，請安心使用。

使用方法

基本操作

當瑞卡富運作時，強力拍打器、紫外線燈會同時啟動。

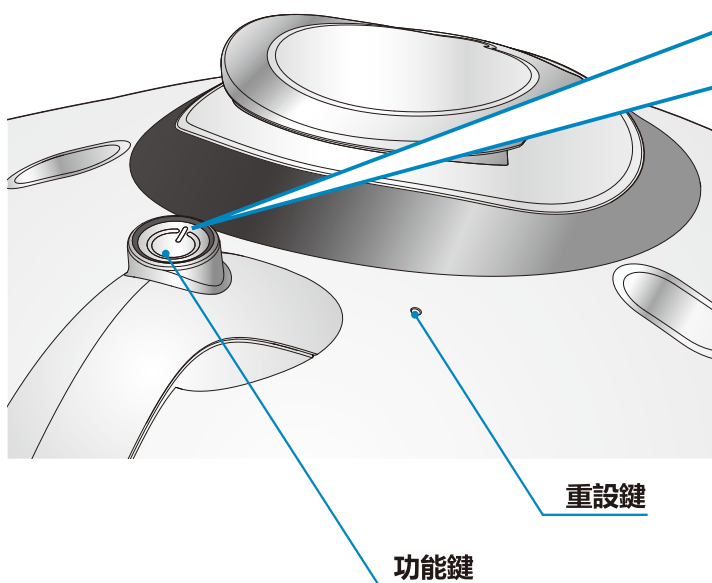

運轉模式的切換

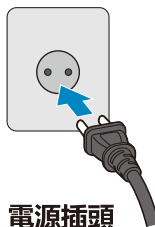

電源插頭

請注意, 各地區使用的
電源插頭或與圖片不符

運轉模式的切換

- 1 將電源插頭插入插座內，當發出提示音，並且 紅燈亮時，進入鎖定模式。
- 2 切換到待機 (亮綠燈時為待機模式) 模式時，按下功能鍵約 3 秒鐘，直至發出提示音。
- 3 切換到運作 (亮藍燈) 模式時，請再次按下功能鍵。

停止

運作過程中按下功能鍵，會進入待機模式。

※閒置主機 1 分鐘後，會發出提示音，自動進入鎖定模式。這時，請參照上述步驟 **2** 解除鎖定模式。



當清潔完畢後，請進入待機模式，並將電源插頭從插座中拔出。

★ 微過敏原濾網的重設鍵操作，請參照 (P.12)。

清潔方法

產品在接通電源後，握住手柄並前後移動瑞卡富進行清潔（不要按壓寢具）。請對吸氣口寬度進行確認，保證沒有漏吸的位置。“推動”與“拉動”效果相當，請不要按壓，平滑緩慢地以相同的速度前後來回移動，1 個圈來回以 10 秒為標準。

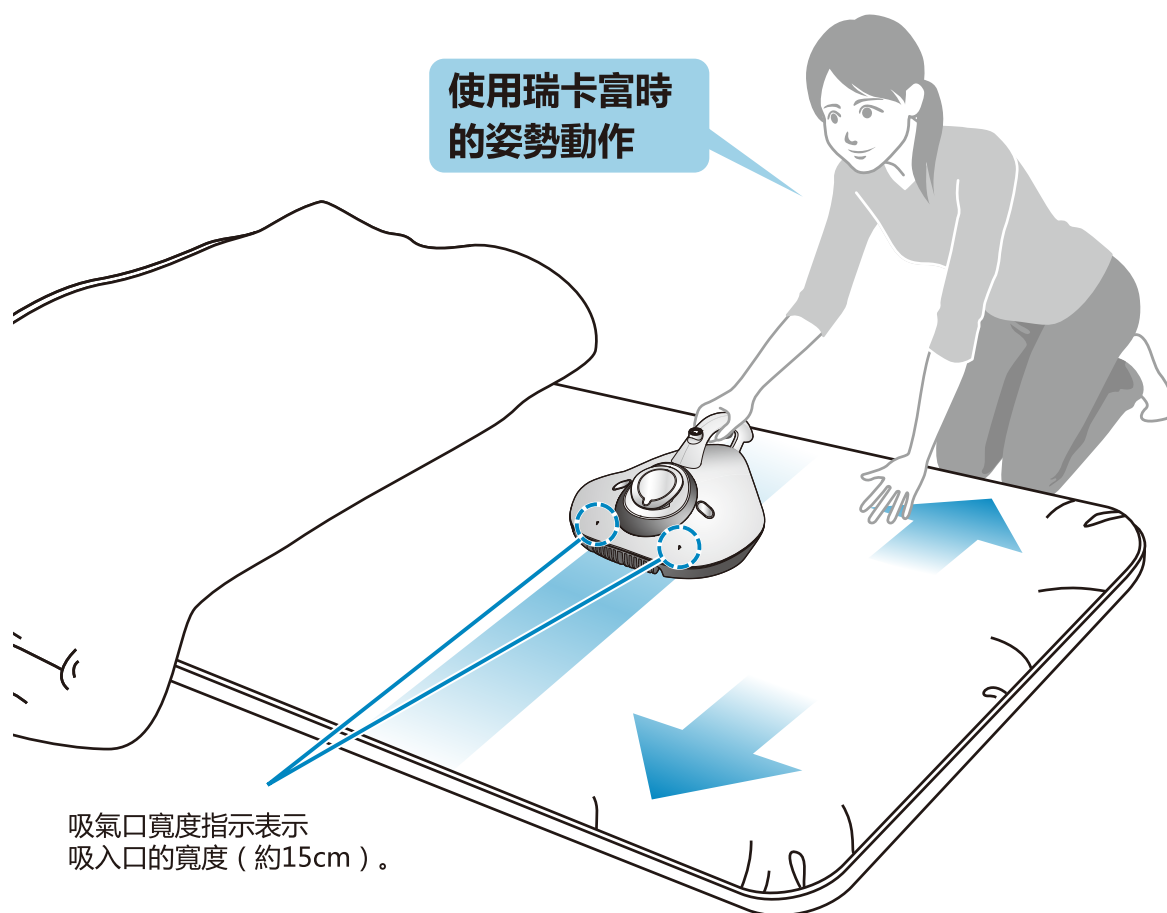

在進行清潔時，請將寢具平整鋪開然後再使用瑞卡富。



每天一次的 簡單清潔 (約 1 分鐘)

請在每天睡覺前進行清潔，可以安心休息。

標準為每 10 秒

1 次來回。

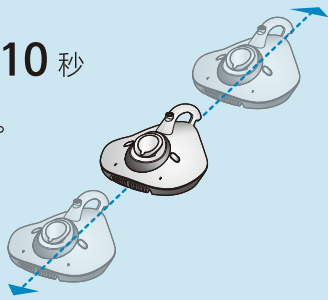

※以普通單人床的寬度為標準。

1

(正面)

(反面)

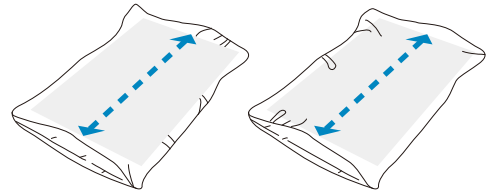

對枕頭的兩面緩慢地進行 1 次來回。

2

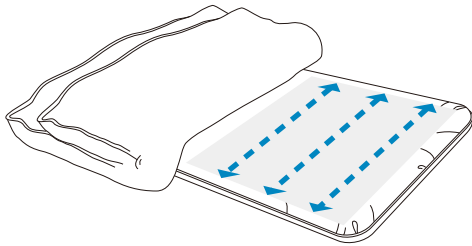

對床墊的上半部分緩慢地進行

3~5 次來回

3

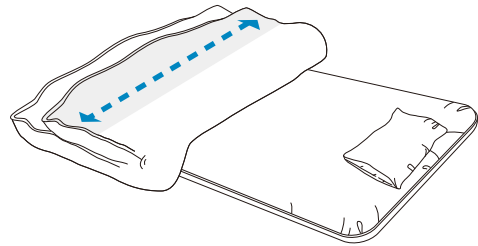

對與臉部接觸的被子上端緩慢地進行

1 次來回。



每週一次的 徹底清潔 (約 5 分鐘)

每週一次對寢具的各個角落進行一次徹底清潔。

每月也請對寢具的內部進行 1 次清潔。

1

(正面)

(反面)

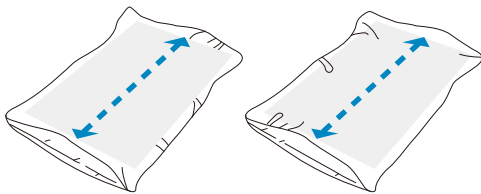

請緩慢地對枕頭兩面各進行 1 次來回。

2

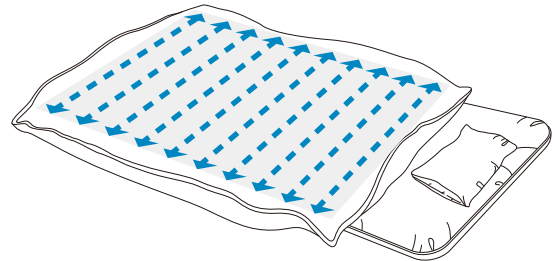

請緩慢地對被子的表面進行

10~12 次來回。

3

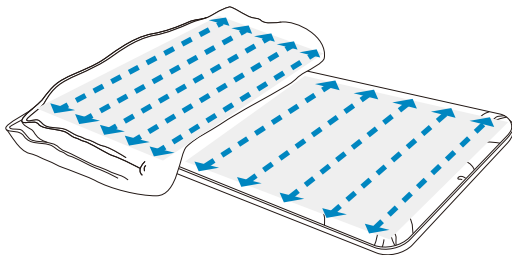

請將被子對摺，緩慢地進行

10~12 次來回。

4

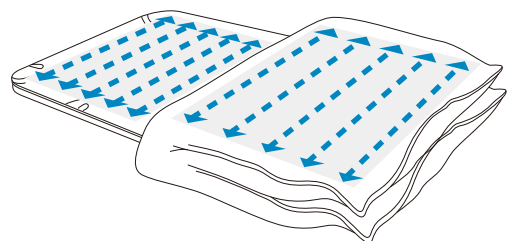

請將被子翻向相反面，緩慢地進行

10~12 次來回。

產品護理方法

■ 主機護理

請拔下電源插頭，用乾布在表面擦拭。

■ 標準過濾網及集塵盒的護理

當在標準過濾網中積存過多塵埃時，會導致吸力下降。使用結束後，請按照以下步驟來進行護理。為了保證效率，建議每次使用後都應進行護理。

警告 當進行護理時，請一定將電源插頭從插座中拔出，並確認未接通電源。



1 如圖所示，拔出集塵盒。

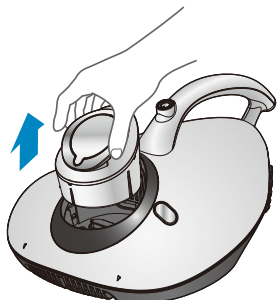

2 將帶有標準過濾網的集塵盒浸入裝有水的水桶內，在水中拆下過濾網進行清洗。
(為了防止灰塵飛散)

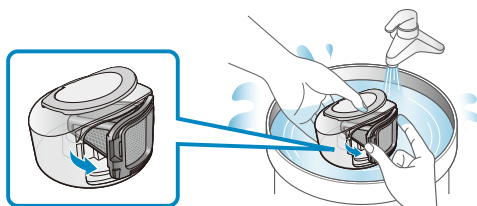

3 去除表面的塵埃，並用清水對標準過濾網和集塵盒進行沖洗。



標準過濾網堵塞而導致吸力降低的情況。

塵埃人體皮屑等蛋白質成分是造成濾網堵塞的主要原因所以要定期使用稀釋過的清潔劑（清潔劑與水比例為1：9）來清洗濾網，將標準過濾網浸泡其中，5分鐘後取出，再用柔軟的毛刷刷洗乾淨。如果吸力仍無改善，請更換標準過濾網。



4 將標準過濾網和集塵盒放置在較通風的陰涼處，直至完全乾吹。

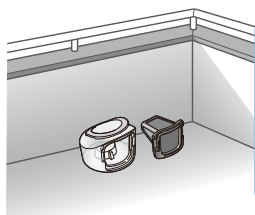

注意

不要用洗衣機清洗標準過濾網，或用吹風機等熱風吹乾。否則，可能會導致其變形。

5 最後，將標準過濾網裝回集塵盒，按壓直至發出“咔嚓”聲。然後將集塵盒裝回主機。

※ 安裝時按壓直至發出“咔嚓”聲，方可證明安裝牢固。

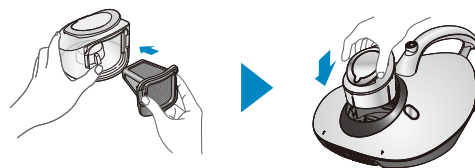

注意

標準過濾網為消耗品，按每天10分鐘計算，標準過濾網的更換週期約為5~6個月。若使用中發生破損或堵塞時，請及時更換並通過指定的銷售商購買原裝產品。

護理方法

■ 吸風口及其他的維護

當吸入口處附著有灰塵及頭髮等污垢時，可能會導致吸力下降。
請用柔軟的毛刷及清潔布等將污垢徹底清除。

⚠ 警告

在進行維護時，一定將電源插頭從插座中拔出，並確認電源。

⚠ 注意

當吸入口堵塞時，可能會發出震動聲，可能因主機過熱而引起故障及火災。

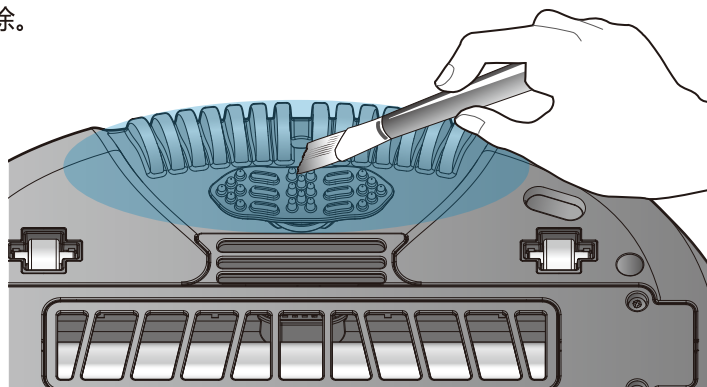

※該示意圖中的清潔刷並非配件。請顧客自行購買。

■ 紫外線燈的維護

當紫外線燈上附著有污垢時可能會導致性能下降。請定期進行清潔。

⚠ 警告

當進行維護時，請一定將電源插頭從插座中拔出，並確認未接通電源。

⚠ 注意

在進行清潔時，請注意不要損壞紫外線燈的保護管 (p.15) 。

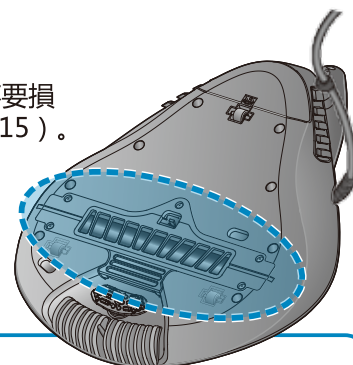

1 按下掛鉤，同時沿箭頭方向打開並拆下紫外線燈。

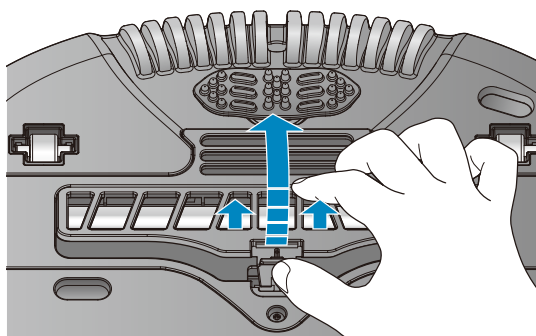

2 利用乾布或清潔布，對紫外線燈保護管的周圍進行徹底清潔。

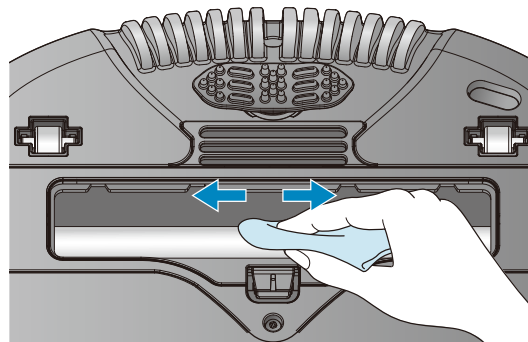

※該示意圖中的清潔布並非配件。請顧客自行購買。

※紫外線燈內部的銀色的球狀物是點亮燈管時必要的物質，它運作時會發出滾珠滾動的聲音，這並沒有異常，可以安心使用。

配件更換

■ 紫外線燈的更換

由於紫外線燈為消耗品，若出現熄滅現象，請及時更換。

⚠ 警告

當進行維護時，請務必將電源插頭從插座中拔出，並確認未接通電源。

🔍 注意

紫外線燈為消耗品。請在指定的銷售商購買原裝產品。

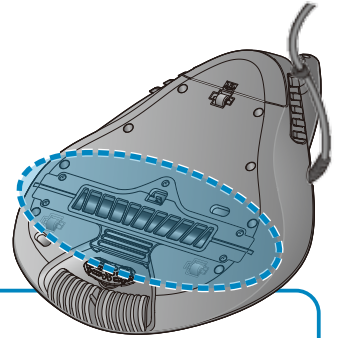

- 1** 利用螺絲批拆下5個固定螺絲，然後拆下紫外線燈框架。

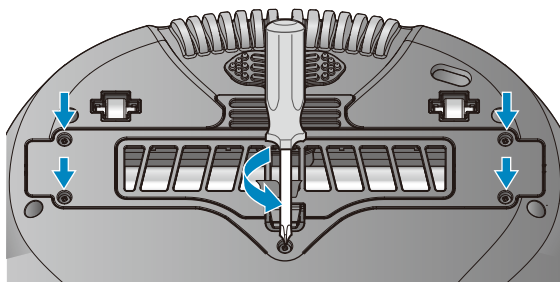

- 2** 旋轉紫外線燈拆裝螺栓並解除鎖定。

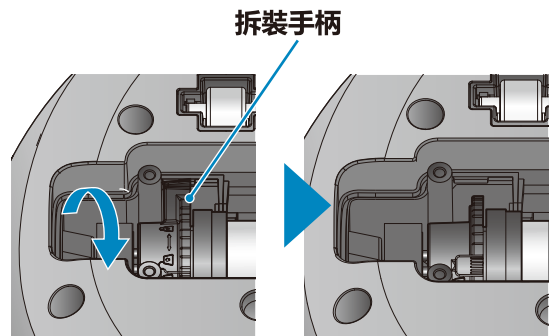

- 3** 從拆裝螺栓一側拆下紫外線燈套件。

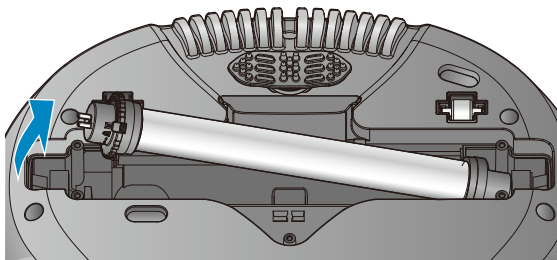

⚠ 注意

在進行拆卸時，為防止紫外線燈從保護管中脫落，請牢牢將其握住。

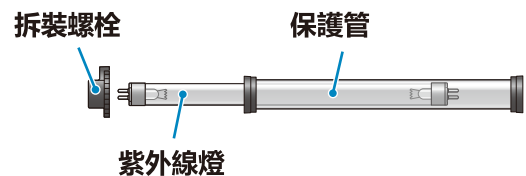

- 4** 按照與拆卸相反的步驟，將拆裝螺栓安裝於新紫外線燈套件上，為使其安裝牢固，請用手旋轉90度將其安裝於主機，直至發出“咔嚓”聲且顯示為綠色。

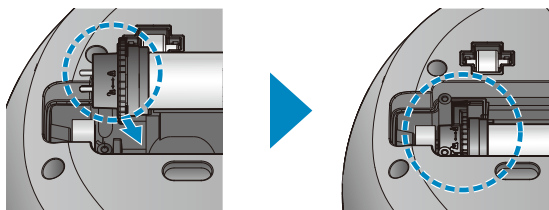

- 5** 插入電源插頭，長按解鎖，機身運行時通過紫外線燈確認窗來確認紫外線燈是否正常運作。

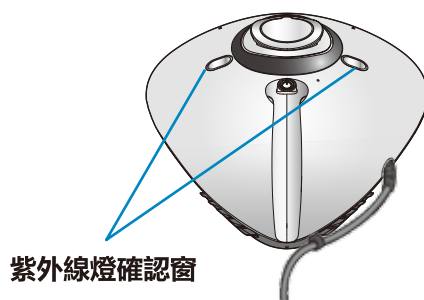

■ 微過敏原濾網的更換

當微過敏原濾網經過60小時的使用期限後（按每天10分鐘，約1年），運作過程中警報器會鳴響5次。電源鍵的指示燈（ 變紅）會閃爍。請按照以下步驟定期更換微過敏原濾網。

⚠ 警告

當進行維護時，請務必將電源插頭從插座中拔出，並確認未接通電源。

🔍 注意

微過敏原濾網為消耗品，不可通過水清洗重複使用。請在指定的銷售商購買原裝產品。

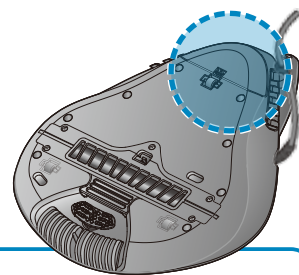

- 1** 下掛鉤的同時，打開微過敏原濾網蓋。

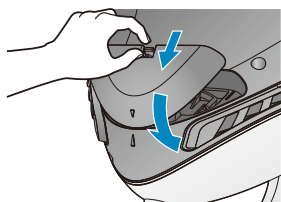

- 2** 拔出微過敏原濾網。

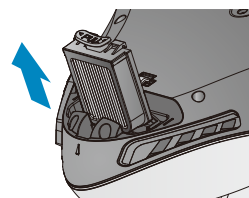

- 3** 按照與拆卸相反的步驟，安裝新的微過敏原濾網。
※請確保安裝牢固

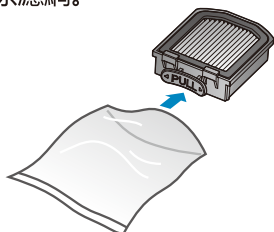

- 4** 確認箭頭指示方向後，請安裝微過敏原濾網蓋。

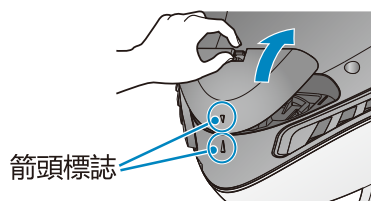

- 5** 進入待機模式（p.6），利用牙籤等物品按下重設鍵並持續1秒以上，直到聽到“嗶”的聲音。

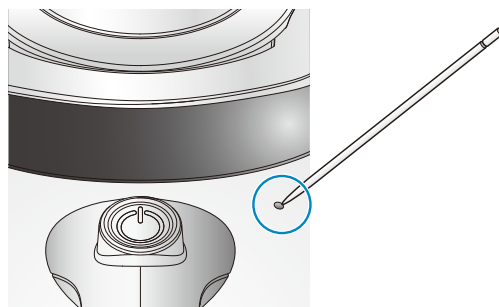

⚠ 警告

在微過敏原濾網更換警報器鳴響之前，請不要按下重設鍵。

疑難問題

以下狀況可能是出現故障

在進行修理前請先對下列項目進行確認。

狀況	確認事項
不運行	<ul style="list-style-type: none">●請確認  是否亮紅燈。當  未點亮時，請將電源線徹底插入插座。●請確認電源是否為香港標準電壓220V。●請確認插座自身是否正常運作，並將其它電器產品的插頭插入插座進行確認。
無吸力	<ul style="list-style-type: none">●本產品中有防止摩打過熱的裝置，在下列情況下，可能會出現暫時停機。<ol style="list-style-type: none">1, 在集塵盒中堵塞有灰塵及垃圾的狀態下進行使用時。2, 在吸入口堵塞的狀態下進行使用時。3, 連續運轉30分鐘以上，或將本產品過度壓入被褥中進行使用時。 →當將電源線從插座中拔出後，請對集塵盒及標準過濾網進行清潔，清除吸入口的堵塞物，約2小時後再次開機使用。 (根據周圍溫度不同，再次使用的時間可能會有差異。)4, 標準過濾網堵塞而導致吸力降低的情況。 →塵埃中的人體皮屑等蛋白質成分是造成濾網堵塞的主要原因，所以要定期使用稀釋過的清潔劑(清潔劑與水比例為1:9)來清洗濾網，將標準過濾網浸泡其中，5分鐘後拿出，再用柔軟的毛刷刷洗乾淨。如果吸力仍無改善，請更換標準過濾網。5, 標準過濾網每天使用，1天10分鐘，使用了6個月達到使用期限時。此外，無論使用時間有多長，當有異物堵塞時以及遭到損壞時。 →請購買標準過濾網的正品並進行更換。●由於設置有使用時間限制的功能，當使用時間經過30分鐘時，可能會自動停機。
吸力較弱	<ul style="list-style-type: none">●此款機器設計了最合適的吸力，在不會吸住被褥的情況下，能夠吸入被褥內部的塵蟎及塵埃。
吸力變弱並產生異常聲音	<ul style="list-style-type: none">●請檢查吸風口及集塵盒內是否積存有灰塵及垃圾，排氣口是否被堵塞，標準過濾網及微過敏原濾網是否需要清潔等。(P.9,12)

狀況

使用過程中紫外線燈熄滅

確認事項

- 當寢具為黑色及藍色等暗色調時，紫外線燈可能會熄滅。
- 當本產品內部的感應器離開寢具超過一定距離時，紫外線燈會熄滅。請對本產品是否與寢具緊密貼合進行確認。
- 當本產品內部的感應器中吸入灰塵及異物時，紫外線燈可能會熄滅。請將灰塵、異物等清除。（p.5）

在紫外線燈內部發出滾珠滾動的聲音

- 紫外線燈內部的銀色的球狀物是點亮燈管時必要物質，它運作時會發出滾珠滾動的聲音，這並沒有什麼異常，請安心使用。

其它

- 排氣較熱，這是因為對變熱的摩打進行冷卻造成的，並不存在問題。
- 排氣中有異味，但在下列情況下並不存在問題。
 - 在購入後約3個月之內可能會產生橡膠類的異味。
 - 當在微過敏原濾網中積存過量的灰塵及垃圾時，可能會產生異味。此時，請提前更換微過敏原濾網。（P.12）
- 當長時間使用時，產品的紫外線燈周圍會發生變色現象，這是由於紫外線燈的紫外線所致，並非故障。

規格

型號	RE-100	重量	1.95kg(不包括電源線)
規定功率	330W	外形尺寸	300 x 352 x 150.5 mm (W x D x H)
紫外線殺菌燈	6W	集塵容量	約0.3L
紫外線波長	253.7nm	振動頻率	3300 次/ 分鐘

其它配件

關於消耗品及配件等，請在指定的銷售商購買原裝產品。

消耗品



標準過濾網 (3個裝)
1天10分鐘，每天使用，更換週期為5~6個月。在中途出現破損或者堵塞時，請及時更換。
型號：**SP-RE001E**

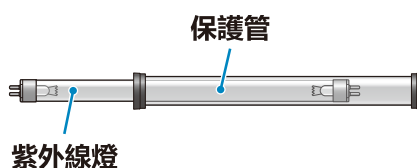

紫外線燈及其保護管 (1個裝)
紫外線燈為消耗品，若出現不亮現象，請及時更換。
型號：**SP-RE003E**

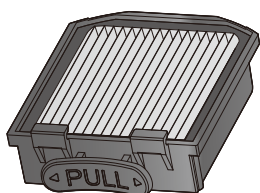

微過敏原濾網 (2個裝)
1天10分鐘，每天使用，更換週期約為1年。
型號：**SP-RE002E**

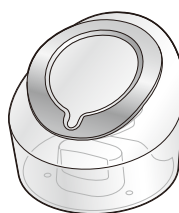

集塵盒 (1個裝)
維護時，請使用備用品。
型號：**SP-RE004E**

選購配件

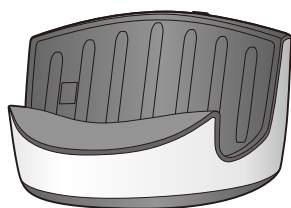

收納地台
型號: RE-CRA01

收納地台收納效果展示

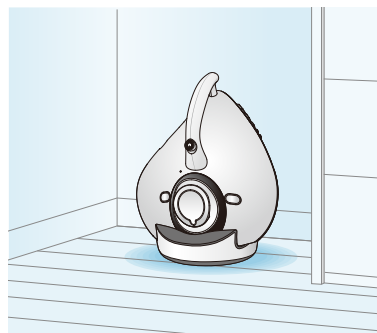

產品保養及售後服務

免費服務

當在使用過程中，由於產品缺陷發生故障時，從購買之日起1年內將免費維修。屆時，需要提供發票等購買證明資料及維修卡，請對這些資料進行妥善保管。

其他服務

在下列情況下，即使處於保修期限內也會收取修理費用：

1. 由於產品內部進入液體，或吸入異物導致故障時。
2. 產品由於掉落或受到衝擊，從而導致破損及故障時。
3. 由於使用揮發性有機溶劑，導致外觀損壞或變形時。
4. 由於未使用本公司的原裝部件及消耗品材等，導致產品發生故障時。
5. 由於使用電壓不符合標準導致產品發生故障時。
6. 由於故意對產品進行拆解，導致部件遺失及破損時。
7. 由本公司之外的服務人員對產品進行修理或改造，導致發生故障時。
8. 由於自然災害發生故障時。
9. 由於未遵守“安全注意事項”，導致發生故障時。
10. 在未安裝標準過濾網及微過敏原濾網的狀態下進行使用時。
11. 由於錯誤使用或未及時進行必要的維護，而導致發生故障時。

- 消耗品更換請顧客自行進行操作。當更換發生困難時，本公司會提供有償更換，屆時請向本公司客服中心進行諮詢。
- 保修期結束後，需要進行修理時，根據顧客要求，本公司會進行修理。屆時，我們將會收取一定的檢查費用。
- 維修零部件的保存期限（6年）
本公司此款產品在停產後，會對本產品的維修零部件（用於維持產品功能的部件）保存6年。

如果瑞卡富發生故障

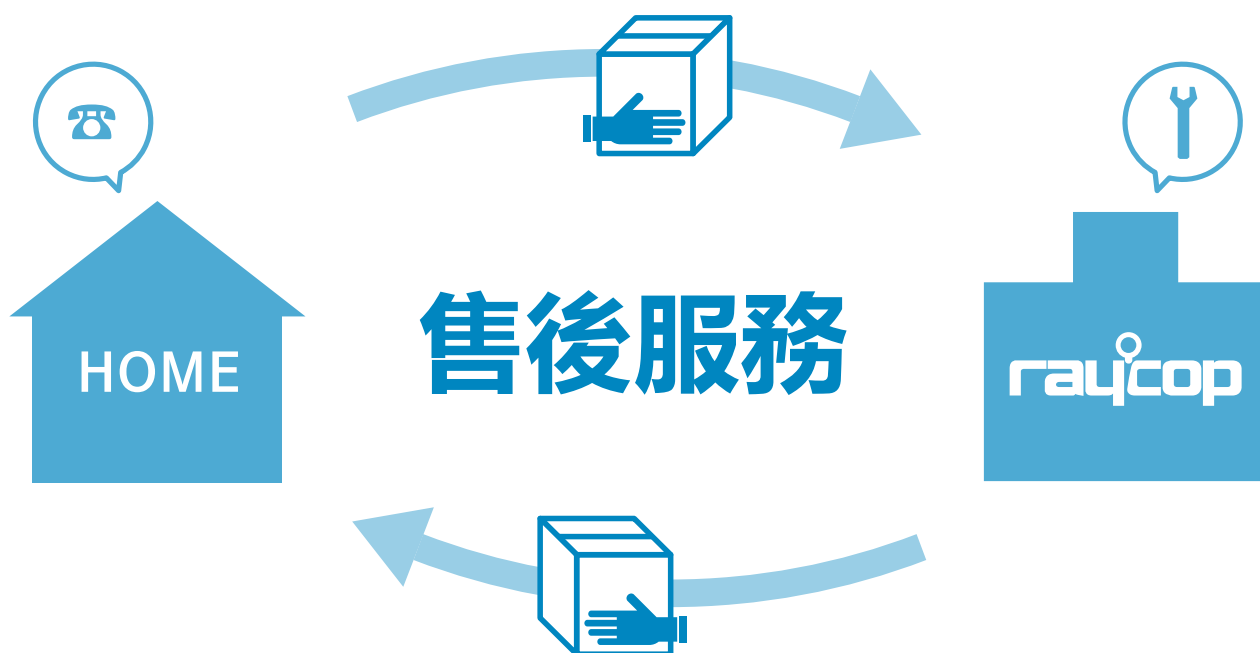

售後服務

1. 請撥打客戶服務中心電話：27428311
2. 維修期內，因產品本身質量而引起的故障，本公司提供免費維修；因用戶使用不當而導致損壞的情況，本公司提供收費維修，詳情請諮詢客戶服務中心或查閱產品說明書。
3. 維修期外產品出現故障的情況，本公司提供收費維修，維修費視乎產品損壞情況而定。

客戶服務中心

辦公時間：工作日 9:00 ~ 17:30 (週末及公眾假日除外)

 **27428311**

產品資料和維修事項等，請聯繫客戶服務中心。我們會有專業人員可迅速對問題作出回覆。



瑞卡富的主機從購買之日起享受一年以內的廠家保修。請您妥善保管保用証，收據。

修細則請參見 P16



客戶服務中心 27428311

辦公時間 工作日：上午 9:00 ~ 下午 5:30 (週末及公眾假期除外)

服務中心：港貿有限公司

地址：香港荃灣橫龍街 35 號百老匯中心 7 樓

電話：(852) 27428311 / 傳真：(852) 23710865

電郵：info@harbourmark.com